

## ZAMKI

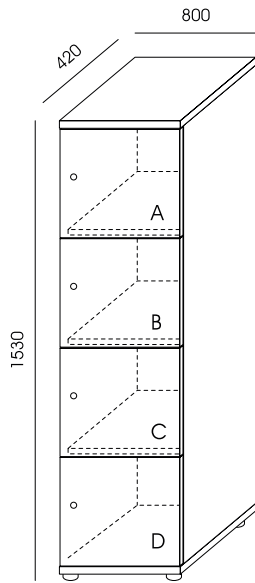

LOCKER 4OH  
POJEDYNCZY

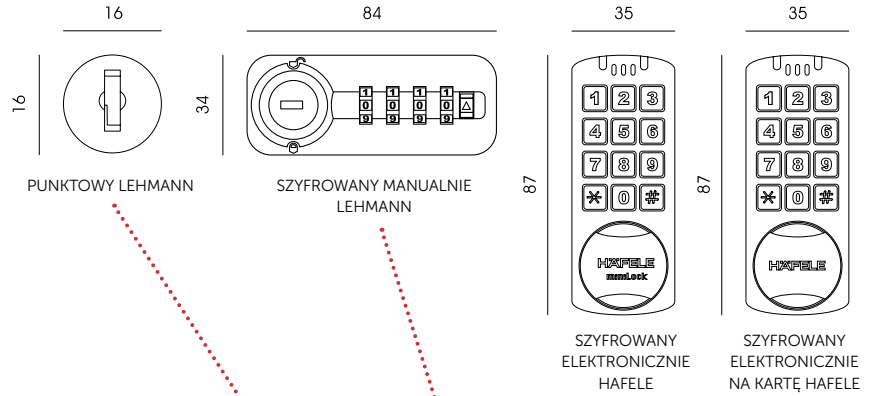
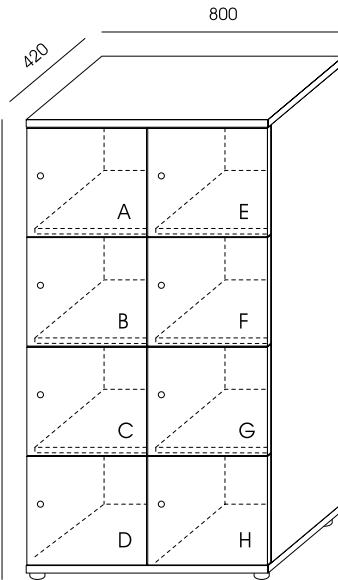

LOCKER 4OH  
PODWÓJNY

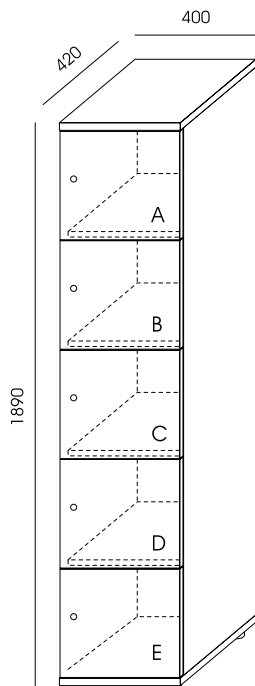

LOCKER 5OH  
POJEDYNCZY

Model	LC-4	LC-4S	LC-4SE	LC-4E
Price	726,00	983,00	2037,00	2776,00
Model	LC-8	LC-8S	LC-8SE	LC-8E
Price	1197,00	1748,00	3856,00	5258,00
Model	LC-5	LC-5S	LC-5SE	LC-5E
Price	932,00	1213,00	2555,00	3424,00

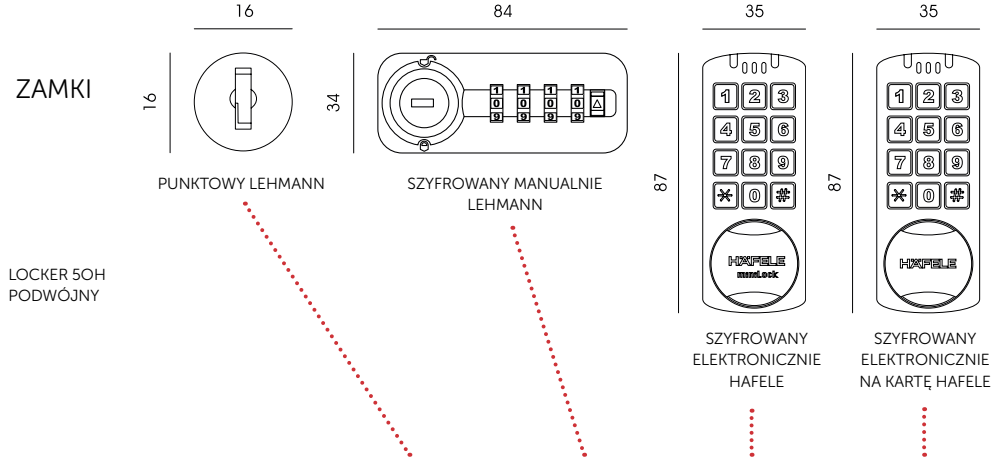
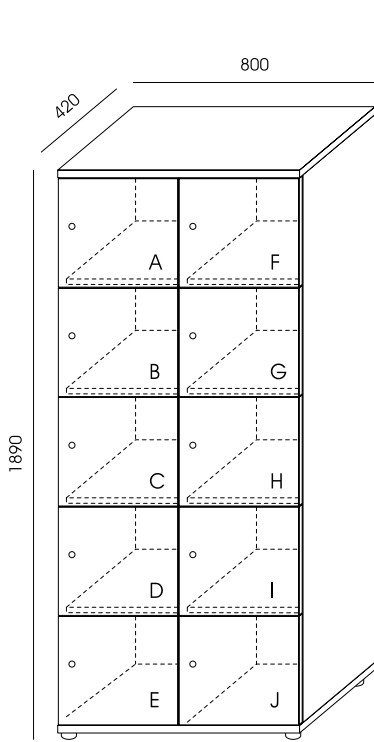

<b>LC-10</b>	<b>LC-10S</b>	<b>LC-10SE</b>	<b>LC-10E</b>
1463,00	2123,00	4714,00	6451,00

LOCKER 40H  
POJEDYNCZY Z WRZUTNIĄ

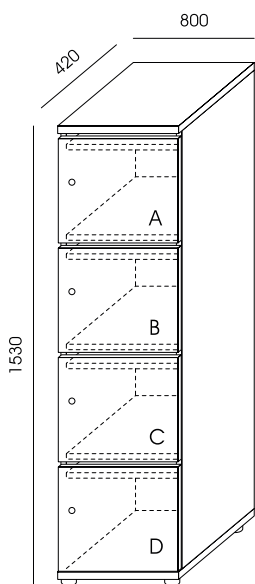

<b>LC-4Z</b>	<b>LC-4SZ</b>	<b>LC-4SEZ</b>	<b>LC-4EZ</b>
817,00	1073,00	2165,00	2867,00

LOCKER 40H  
PODWÓJNY Z WRZUTNIĄ

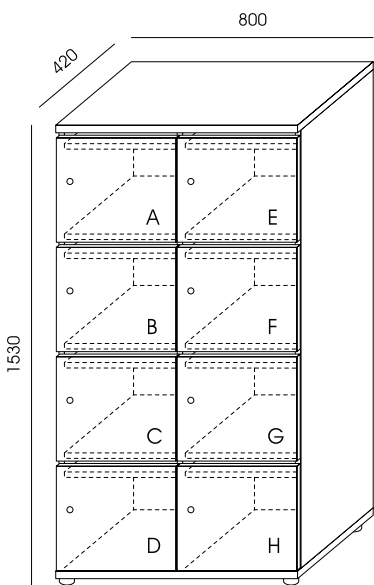

<b>LC-8Z</b>	<b>LC-8SZ</b>	<b>LC-8SEZ</b>	<b>LC-8EZ</b>
1321,00	1872,00	3980,00	5382,00

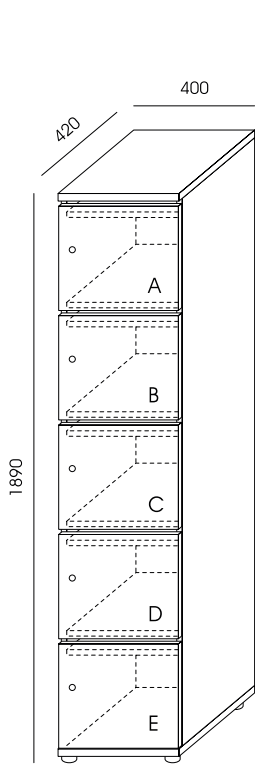

LOCKER 5OH  
POJEDYNCZY Z WRZUTNIĄ

LOCKER 5OH  
PODWÓJNY Z WRZUTNIĄ

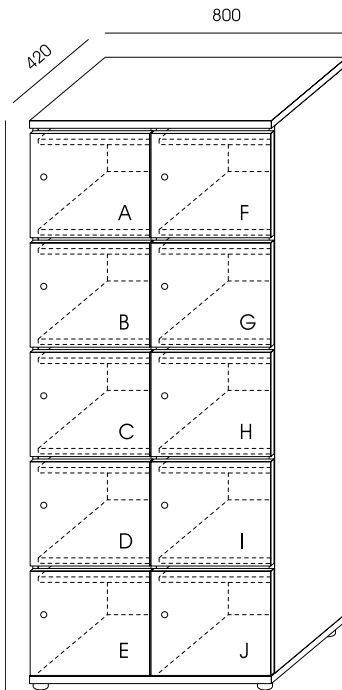

LOCKER 3 SKRYTKI

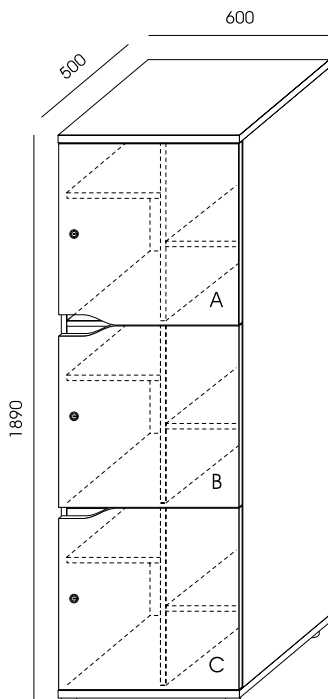

## ZAMKI

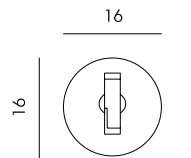

PUNKTOWY LEHMANN

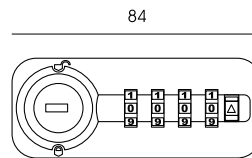

SZYFROWANY MANUALNIE  
LEHMANN

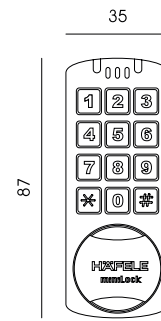

SZYFROWANY  
ELEKTRONICZNIE  
HAFELE

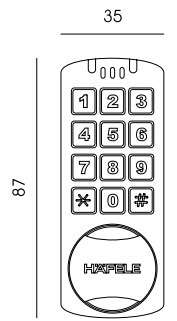

SZYFROWANY  
ELEKTRONICZNIE  
NA KARTĘ HAFELE

**LC-5Z**

996,00

**LC-5SZ**

1316,00

**LC-5SEZ**

2660,00

**LC-5EZ**

3529,00

**LC-10Z**

1565,00

**LC-10SZ**

2225,00

**LC-10SEZ**

4815,00

**LC-10EZ**

6552,00

**LLC-3**

1326,00

**LLC-3S**

1604,00

**LLC-3SE**

2523,00

**LLC-3E**

2979,00

- LBM** - CICHY DOMYK - CENA 16 ZŁ ZA SZTUKĘ
- LCW** - WIZYTOWNIK PŁASTIKOWY NAKLEJANY (SZKIC) - CENA 35 ZŁ
- LBK** - KLUCZ MASTER DO ZAMKA SZYFROWANEGO MANUALNIE - CENA 50 ZŁ

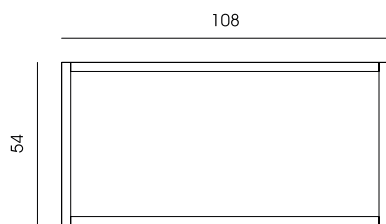

**LCW** - WIZYTOWNIK NAKLEJANY

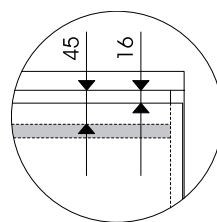

SCHEMAT WRZUTNI

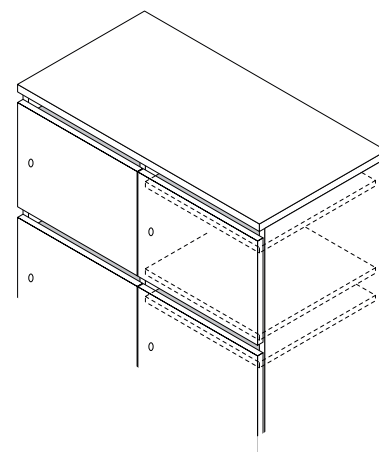

WIENIEC GÓRNY I DOLNY GR. 25MM, OBRZEŻE GR. 3MM  
 ŚCIANA TYLNA GR. 18MM  
 ZAWIASY BLUM 100°, MOŻLIWOŚĆ ZAMONTOWANIA CICHEGO DOMYKU BLUMOTION – LBM  
 ZAMEK WG KONFIGURACJI  
 W LOCKERACH Z WRZUTNIĄ DODATKOWA PÓŁKA O GR. 18MM, ZAKOTWICZONA NA PODPÓRKACH TITUS, BEZ MOŻLIWOŚCI REGULACJI  
 W LOCKERACH 3 SKRYTKOWYCH LLC DZIELONE PRZESTRZENIE – W KAŻDEJ BOK ŚRODKOWY I DWIE PÓŁKI RUCHOME Z MOŻLIWOŚCIĄ REGULACJI  
 REGULACJA POZIOMU  
 OZNACZENIA DRZWI LITERAMI – ISTOTNE PRZY WYBORZE KOLORU.  
 CAŁOŚĆ WYKONANA Z PŁYTY MELAMINOWANEJ. MOŻLIWOŚĆ WYKONANIA FRONTÓW Z PŁYTY ACRYLUX ZA DOPŁATĄ:  
 DOPŁATA DO JEDNEGO FRONTU PRZY LOCKERACH LC - 35 ZŁ  
 DOPŁATA DO JEDNEGO FRONTU PRZY LOCKERACH LLC - 75 ZŁ  
 SZAFY DOSTARCZANE W CAŁOŚCI, ZAMKI DO MONTAŻU.

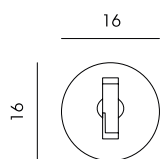

**ZAMEK CYLINDRYCZNY LEHMANN** (STOSOWANY W LC: 4, 5, 8, 10, 4Z, 5Z, 8Z, 10Z ORAZ LLC-3)  
 ZAMEK WYKONANY Z TRWAŁYCH MATERIAŁÓW, Z MOŻLIWOŚCIĄ SZYBKIEJ WYMIANY CYLINDRA I UŻYCIA KLUCZA MASTER. WYSYLANY DO KLIENTA W ZESTAWIE Z ŁAMANYM KLUCZEM ORAZ KLUCZEM ZAPASOWYM.

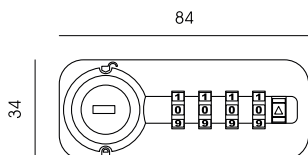

**ZAMEK SZYFROWANY MECHANICZNIE LEHMANN DIALOCK** (STOSOWANY W LC: 4S, 5S, 8S, 10S, 4SZ, 5SZ, 8SZ, 10SZ ORAZ LLC-3S)  
 ZAMEK WYPOSAŻONY W TRWAŁY MECHANIZM WYKONANY W 100% Z METALU. OBUDOWA WYKONANA Z TWORZYWA W KOLORZE CZARNYM. ZAMEK OTWIERANY ZA POMOCĄ 4 CYFROWEGO KODU LUB KLUCZA MASTER, Z MOŻLIWOŚCIĄ ROZKODOWANIA ZAMKA ZA POMOCĄ IGLICY.

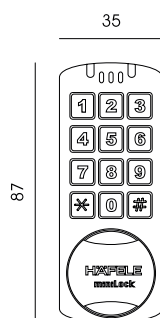

**ZAMEK SZYFROWANY ELEKTRONICZNIE HAFELE MINILOCK** (STOSOWANY W LC: 4SE, 5SE, 8SE, 10SE, 4SEZ, 5SEZ, 8SEZ, 10SEZ ORAZ LLC-3SE)  
 ZAMEK OTWIERANY ZA POMOCĄ CZTEROCYFROWEGO KODU UŻYTKOWNIKA LUB SZEŚCIOCYFROWEGO KODU GŁÓWNEGO. MOŻLIWOŚĆ ZMIANY KODU UŻYTKOWNIKA ZA POMOCĄ KODU GŁÓWNEGO. BATERIA POZWALA DO 10 LAT PRACY ZAMKA. ZAMEK WYPOSAŻONY W DWIE DIODY LED, A TAKŻE SYGNAŁ DŹWIĘKOWY, INFORMUJĄCE UŻYTKOWNIKA O FUNKCJI ZAMKA I NISKIM POZIOMIE BATERII. POKRĘTŁO PEŁNI FUNKCJĘ UCHWYTU. ZAMEK MOŻE PRACOWAĆ W TRYBIE JEDNOOSOBOWYM (JEDNO HASŁO DLA ZAMKA), A TAKŻE W TRYBIE WIELOOSOBOWYM (10 HASŁO DO JEDNEGO ZAMKA)

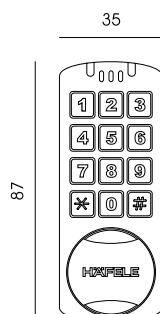

**ZAMEK ELEKTRONICZNY NA KARTĘ HAFELE** (STOSOWANY W LC: 4SE, 5SE, 8SE, 10SE, 4SEZ, 5SEZ, 8SEZ, 10SEZ ORAZ LLC-3E)  
 ZAMEK ELEKTRONICZNY OTWIERANY ZA POMOCĄ KARTY MAGNETYCZNEJ. MOŻLIWOŚĆ OTWIERANIA ZAMKA ZA POMOCĄ KARTY UŻYTKOWNIKA LUB KARTY GŁÓWNEJ. BATERIA POZWALA DO 10 LAT PRACY ZAMKA. ZAMEK WYPOSAŻONY W DWIE DIODY LED, A TAKŻE SYGNAŁ DŹWIĘKOWY, INFORMUJĄCE UŻYTKOWNIKA O FUNKCJI ZAMKA I NISKIM POZIOMIE BATERII. POKRĘTŁO PEŁNI FUNKCJĘ UCHWYTU. ZAMEK ZAWIERA 1 KARTĘ UŻYTKOWNIKA. MOŻLIWOŚĆ ZAMÓWIENIA ZAMKÓW NA KARTĘ W SYSTEMIE MIFARE (13,56 MHZ). MOŻLIWOŚĆ ZAMÓWIENIA ZAMKÓW SZYFROWANYCH ELEKTRONICZNIE Z SYSTEMEM ZARZĄDZANIA (POPRZEZ APLIKACJĘ).