

PRODUKT			CENA / TAPICERKA*			Opis modelu	Informacje dodatkowe
Kod	Kolor bazy / stelaża	Typ podłokietnika	Medley Softline (II)	Revive Select Semi Step Synergy (III)	Skóra (IV)		
10S	polerowane aluminium	PU	3602	3672	4291	obrotowe, oparcie wysokie, mechanizm Synchron	<p>Stopki:</p> <ul style="list-style-type: none"> - standard - stopki z wkładką teflonową (uniwersalne). - opcja - stopki z wkładką filcową (do podłóg twardych). <p>W modelach MyTurn 10F/10FZ/20F/20FZ w standardzie amortyzator z pamięcią powrotu, bez regulacji wysokości.</p> <p>Podłokietniki:</p> <ul style="list-style-type: none"> - PU - aluminiowe, nakładka na podłokietnik poliuretanowa, - O - aluminiowe, nakładka na podłokietnik tapicerowana: - modele tapicerowane Skóra - nakładka ze Skóry w kolorze tapicerki fotela, - modele tapicerowane tkaniną, Softline - nakładka ze Skóry zawsze w kolorze czarnym. <p>Nakładka na podłokietnik poliuretanowa PU dotyczy tylko wersji obrotowych.</p> <p>Pikowanie - więcej informacji na stronach 230-238.</p>
		O	3721	3791	4410		
10Z	polerowane aluminium	PU	3602	3672	4291	obrotowe, oparcie wysokie, mechanizm Rocker	
		O	3721	3791	4410		
20S	polerowane aluminium	PU	3404	3462	3994	obrotowe, oparcie niskie, mechanizm Synchron	
		O	3523	3581	4113		
20Z	polerowane aluminium	PU	3404	3462	3994	obrotowe, oparcie niskie, mechanizm Rocker	
		O	3523	3581	4113		
10F	polerowane aluminium	PU	3498	3568	4187	konferencyjne, obrotowe, oparcie wysokie, baza 4-ramienna	
		O	3617	3687	4306		
10FZ	polerowane aluminium	PU	3602	3672	4291	konferencyjne, obrotowe, oparcie wysokie, mechanizm Rocker, baza 4-ramienna	
		O	3721	3791	4410		
20F	polerowane aluminium	PU	3301	3359	3875	konferencyjne, obrotowe, oparcie niskie, baza 4-ramienna	
		O	3420	3478	3994		
20FZ	polerowane aluminium	PU	3420	3478	3994	konferencyjne, obrotowe, oparcie niskie, mechanizm Rocker, baza 4-ramienna	
		O	3539	3597	4129		

*więcej opcji tapicerowania znajduje się w rozdziale Creative Edition



Nakładka na podłokietnik tapicerowana (O) lub poliuretanowa (PU)



10S

10Z

10F / 10FZ

20S

20F / 20FZ



Powyzsze ceny są cenami netto - bez podatku VAT.
Za wyroby niestandardowe nie zawarte w niniejszym cenniku pobierane są dodatkowe opłaty.

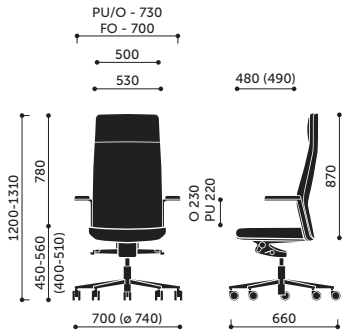

10S

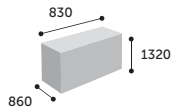

0,94 m³

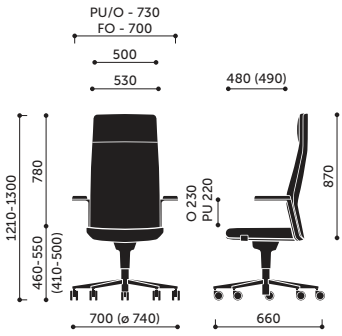

10Z

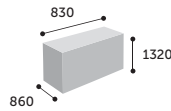

0,94 m³

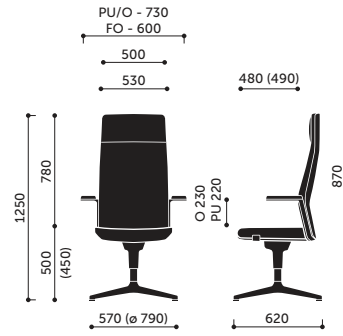

10F / 10FZ

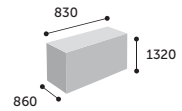

0,94 m³

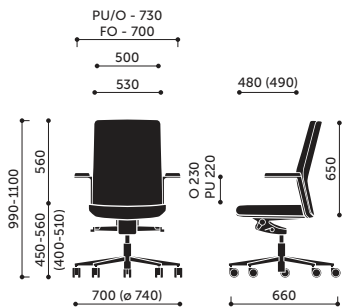

20S

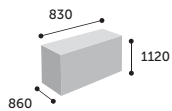

0,80 m³

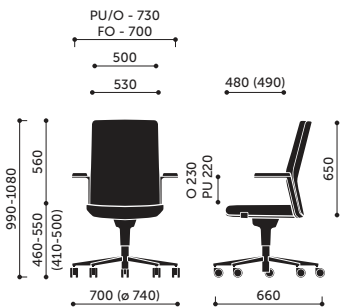

20Z

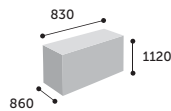

0,80 m³

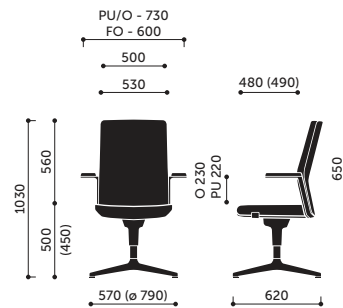

20F / 20FZ

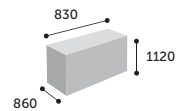

0,80 m³

PRODUKT			CENA / TAPICERKA*			Opis modelu	Informacje dodatkowe
Kod	Kolor bazy / stelaża	Typ podłokietnika	Medley Softline (II)	Revive Select Semi Step Synergy (III)	Skóra (IV)		
21VN	chrom / satyna	-	2095	2229	2470	konferencyjne, na płozie, z podłokietnikami	<p>Stopki:</p> <ul style="list-style-type: none"> - standard - stopki z wkładką teflonową (uniwersalne), - opcja - stopki z wkładką filcową (do podłóg twardych). <p>Nakładka na podłokietnik tapicerowana O:</p> <ul style="list-style-type: none"> - modele tapicerowane Skórą – nakładka ze Skóry w kolorze tapicerki fotela, - modele tapicerowane tkaniną, Softline, - nakładka ze Skóry zawsze w kolorze czarnym. <p>Pikowanie - więcej informacji na stronach 230-238.</p>
	chrom / satyna	O	2149	2283	2524		

*więcej opcji tapicerowania znajduje się w rozdziale Creative Edition



21VN



Powyzsze ceny są cenami netto - bez podatku VAT.
Za wyroby niestandardowe nie zawarte w niniejszym cenniku pobierane są dodatkowe opłaty.

MyTurn

Dane techniczne



CONTINO - Poznań
tel. 605 436 796
tel. 605 640 958
biuro@contino.pl
www.contino.pl

profim

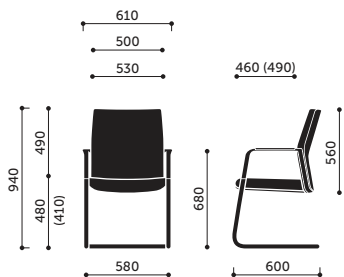

21VN



16,5



12,5

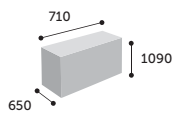

0,50 m³